

JZ_H10 云台喊话器

用户手册 V1.0

2023.01

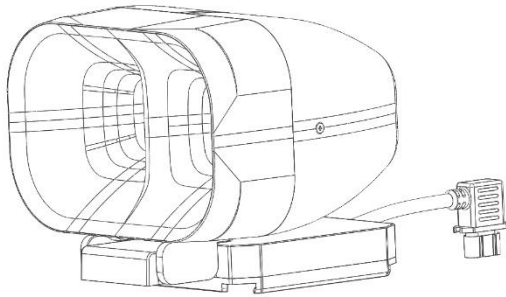

JZ

阅读提示

下载 DJI PILOT App

使用本产品过程中，需要下载安装 DJI PILOT App。
扫描二维码下载安装。



使用注意事项

1. 请勿外力干预云台喊话器的稳定。
2. 近距离使用请佩戴听力保护用品。
3. 请极力避免在极端环境下连续长时间使用设备，以延长设备使用寿命。
4. 使用前，请务必确认喊话器云台完全卡入飞行器支架上。
5. 请在使用完毕后，将设备放入 H10 专用安全箱，避免硬物刮擦或碰撞发生损坏。

目录

阅读提示	2
下载 DJI PILOT App	2
使用注意事项	2
目录	3
产品概述	4
简介	4
部件名称	4
安装与启动	5
支持飞行器类型	5
安装至飞行器	5
云台控制	6
DJI PILOT 控制	6
连接 DJI Pilot APP	6
功能菜单	7
设置页面功能	9
功能说明	10
升级	10
注意事项	12

产品概述

简介

JZ_H10 喊话器，最大声压超过 125db，传播距离 300m 以上。适配标准快拆支架，配置可控云台，可与相机联动。支持 DJI Pilot，支持音乐播放，TTS 文本播放，录音与音频上传，实时喊话。

部件名称

1. DJI SDK 接口
连接 Matrice30 系列接口。
2. 快拆支架
可用于协助安装负载。
3. 云台
0 至 -85°控制，支持云台与相机联动。
4. 发声单元
发声单元，实现声音播放。
5. T- T-yppec 接口
用于连接其他负载。
6. SD 卡槽

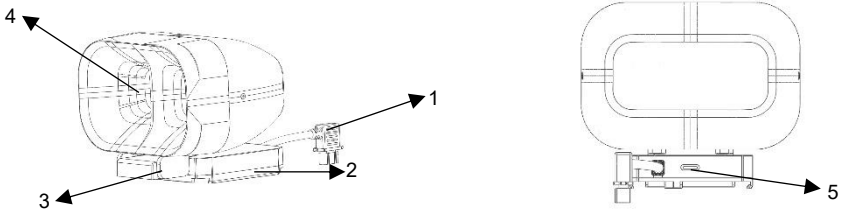

安装与启动

支持飞行器类型

1. 支持型号：Matrice 30。
2. 请将飞行器设备升级至最新固件。
3. 使用前请确保飞行器状态正常下进行操作，先开启遥控器，再开启飞行器。

安装至飞行器

安装至飞行器

1. 将支架 B 滑动推入支架 A 中，直到听到“咔”的一声确保锁紧。
2. 将负载连接线连至飞行器 SDK 接口。
3. 以上操作均在飞行器关机情况下进行操作，先开启遥控器，再开启飞行。

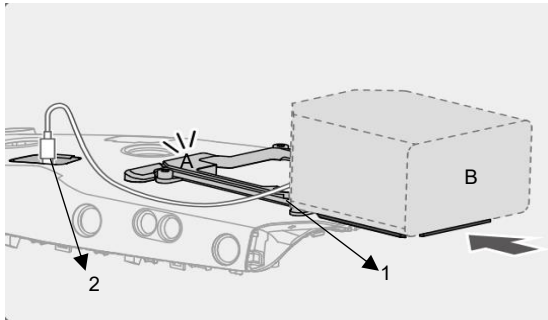

云台控制

1. 左拨轮

用于控制云台的俯仰角度。

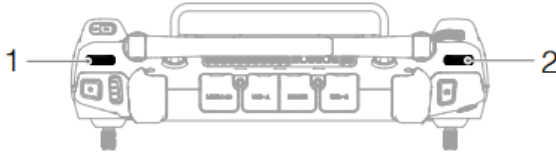

DJI PILOT 控制

连接 DJI Pilot APP

1. 开启飞行器与遥控器，地面移动设备。
2. 连接成功后，DJI PILOT 显示出“JZ_H1”负载名称。

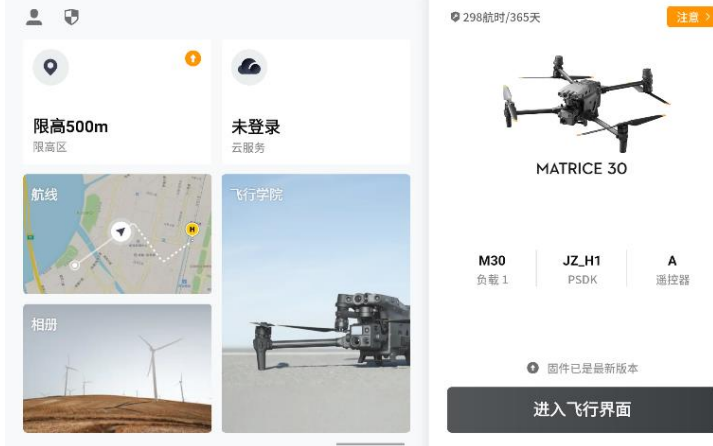

功能菜单

按键映射



暂停与播放

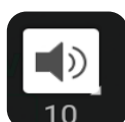

音量调节



播放上一首



播放下一首



实时喊话



文字转语音



实时数据



云台调节

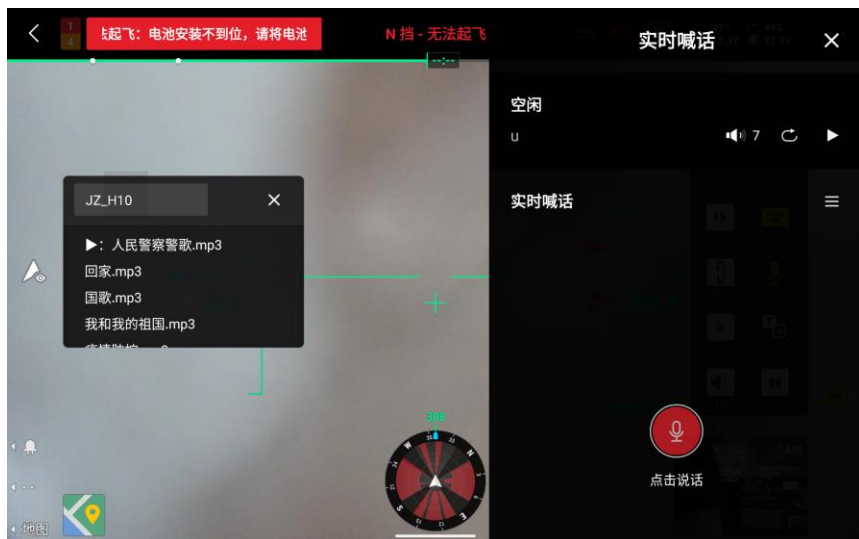

实时喊话



设置页面功能

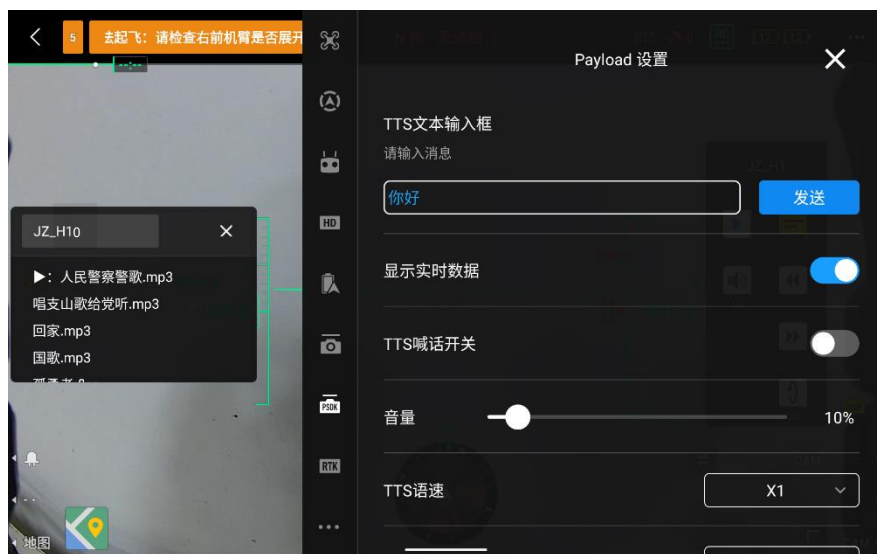

1 TTS 文本输入框

文本输入框，将输入的文字转化为音频。

2 显示实时数据

打开该开关显示音频列表。

3 音量调节

调节音量大小

4 TTS 音色

音色音量选择。

5 循环播放

开启该开关后音频与文本可循环播放。

6 云台控制

云台角度调节。

7 云台联动

开启该开关可与相机联动。

功能说明

升级

升级一：通过 DJI Assistant 2 调参软件

1. 极至 H10 云台喊话器支持 M30 在线升级。
2. 升级需要电脑端下载 DJI Assistant 2 调参软件，并使用电脑连接 M30。

下载链接：<https://www.dji.com/cn/matrice-30/downloads>。

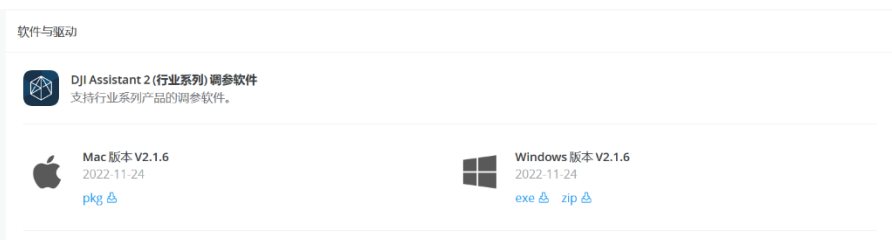

3. 选择需要升级的固件。

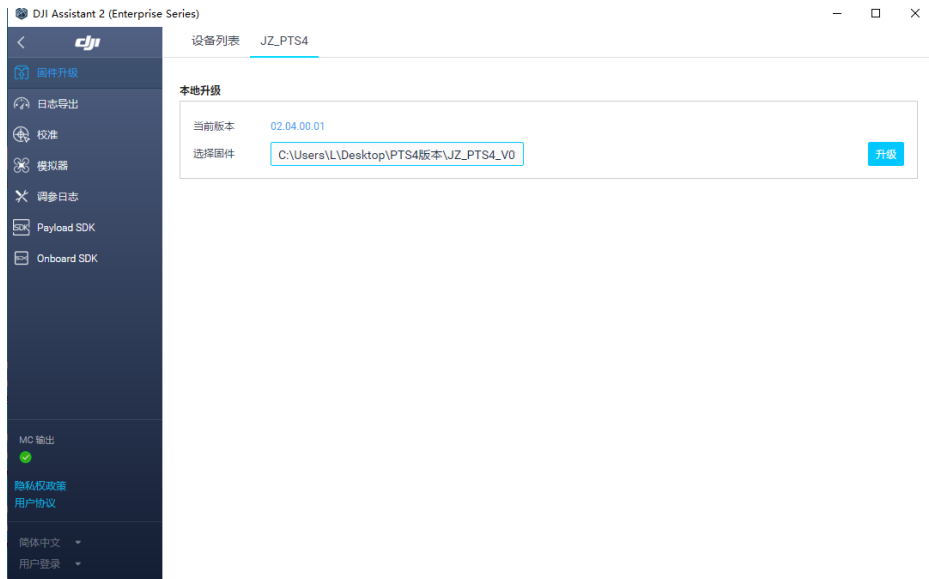

4. 耐心等待升级完成。

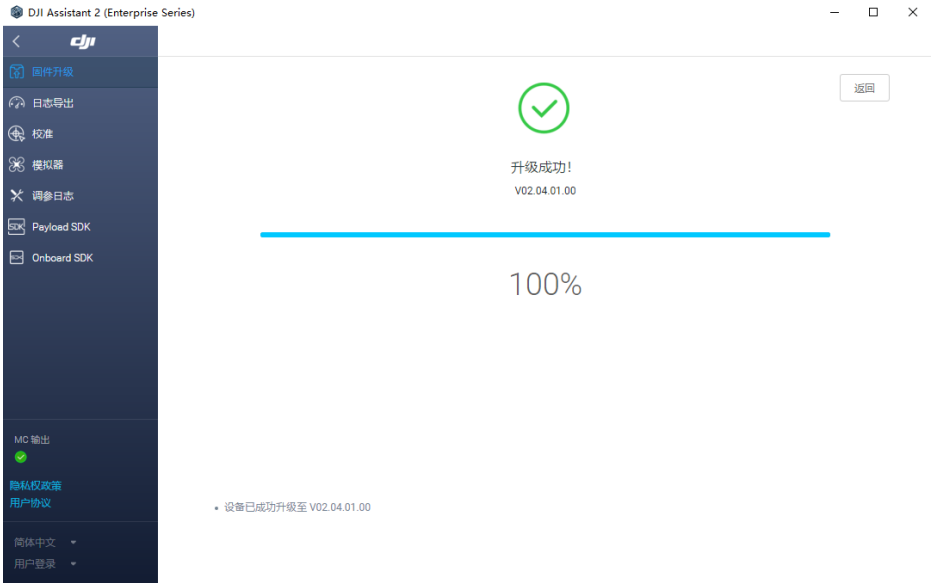

升级二：通过 SD 卡升级

1. 将喊话器通过 USB-C 线连接电脑。
2. 等待电脑识别出 U 盘，将固件拷贝进 U 盘根目录下。

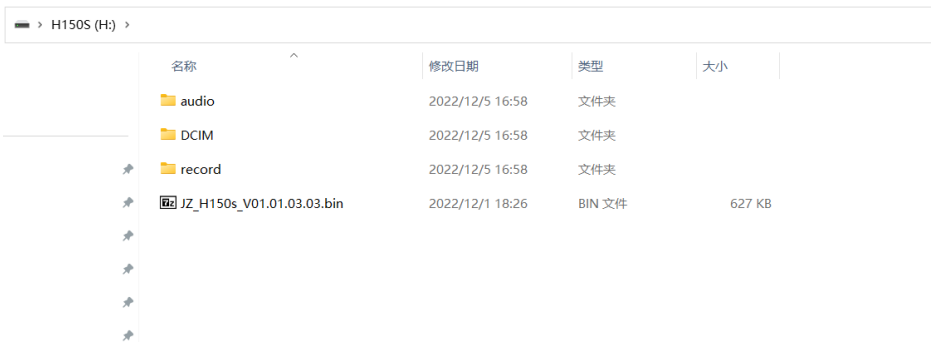

2. 弹出 U 盘并断开 USB 连接。



3. 将喊话器正常连接无人机并开机，耐心等待喊话器升级完成。

注意事项

- 1、在安装时，需要将云台摆放至正确方向再进行连接。
- 2、Dji pilot 偶尔会出现显示不正常等现象，将软件重启即可解决。
- 3、云台会有轻微幅度的摆动或水平度不够属正常现象，通电时间或姿态同步后会恢复正常。
- 4、云台轴出现高频异响及震动或震荡，且发热严重时，请勿使用，并联系售后人员返厂维修